

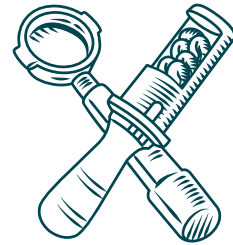

ROASTELIER™

by NESCAFÉ®



ROASTELIERTM
by **NESCAFÉ**[®]

■ P 316C

INTERIOR



DESCRIPCIÓN

Decoración de cristales con logo en vinilo de corte, pegado interior preferentemente.



DESCRIPCIÓN

Cuadro para interior.

Fabricación Elemento Uno.

Impresión directa sobre contrachapado de 10mm de espesor. Impresión a una cara. 100x60cm

Fabricación Elemento Dos.

Estructura de tubo de acero color negro que permite la colocación de soportes rígidos mediante tornillería.



DESCRIPCIÓN

Rótulo menú pizarra para interior .

Fabricación Elemento Uno.

Impresión directa sobre contrachapado de 10mm de espesor. Impresión a una cara. 150x60cm

Fabricación Elemento Dos.

Vinilo pizarra impreso en serigrafía.

Fabricación Elemento Tres.

Estructura de tubo de acero color negro que permite la colocación de soportes rígidos mediante tornillería.

OPCIÓN 1



1,9 cm



25 cm



DESCRIPCIÓN

Estantería con detalle luminoso ROASTELIER.

Fabricación Elemento Uno.

Hueco superior con impresión directa sobre contrachapado de 10mm de espesor. Impresión a una cara. Fresado "ROASTELIER", letras encastradas de metacrilato de 20 mm vinilado blanco.

Fabricación Elemento Dos.

Estantería de madera con hueco inferior. Elemento de ROASTELIER grabado en ambos laterales de la estantería.

OPCIÓN 2

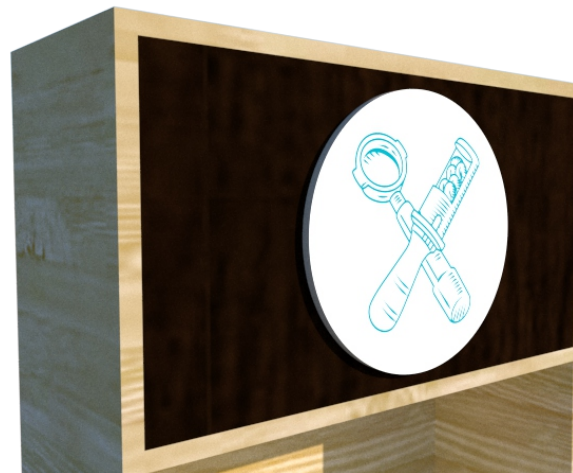
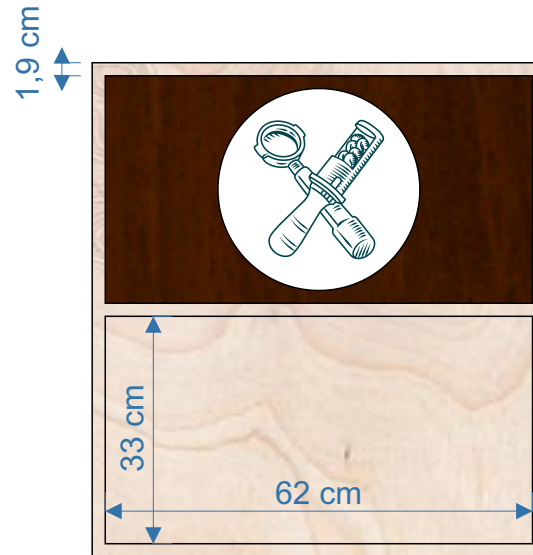

DESCRIPCIÓN

Estantería con detalle luminoso ROASTELIER.

Fabricación Elemento Uno.

Huevo superior con impresión directa sobre contrachapado de 10mm de espesor. Impresión a una cara. Pastilla circular encastrada de metacrilato de 20 mm vinilado con logo ROASTELIER.

Fabricación Elemento Dos.

Estantería de madera con hueco inferior.

OPCIÓN 1

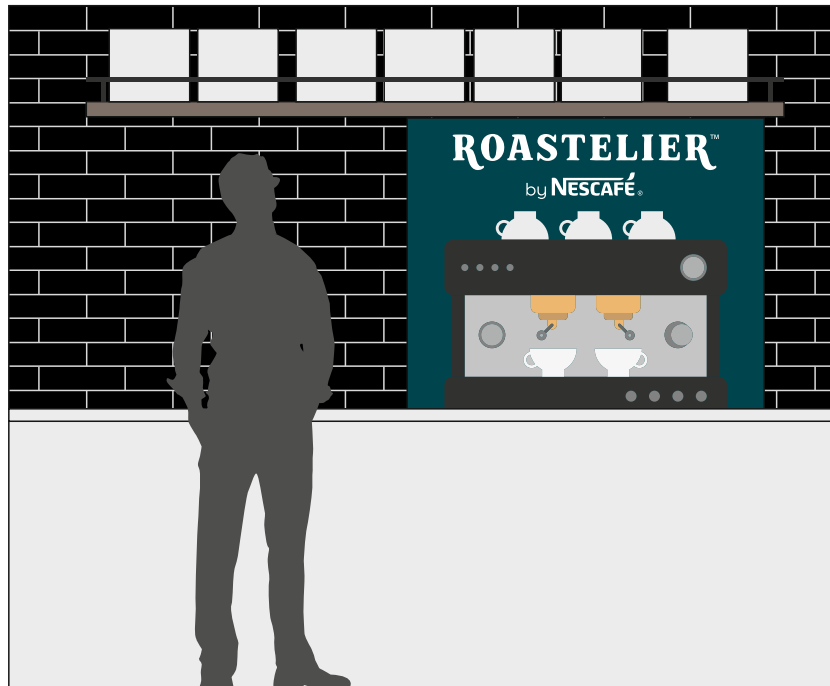

DESCRIPCIÓN

Trasera luminosa para cafetera.

Fabricación Elemento Uno.

Impresión directa sobre
contrachapado de 10mm de espesor.
Impresión a una cara.

Fabricación Elemento Dos.

Base de acero color verde
ROASTELIER que permite la
colocación de soportes rígidos en
ubicaciones tanto exteriores como
interiores.

Fabricación y medidas no
estandarizables.

TRASERA LUMINOSA PARA CAFETERA

OPCIÓN 2

APAGADA



ENCENDIDA

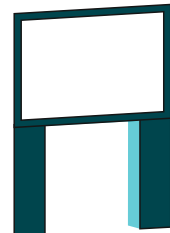

DESCRIPCIÓN

Mueble luminoso para trasera de cafetera.

Fabricación Elemento Uno.

Impresión directa sobre contrachapado de 10mm de espesor. Impresión a una cara. Fresado "ROASTELIER", letras encastradas de metacrilato de 20 mm vinilado verde.

Fabricación Elemento Dos.

Caja luminosa y base de acero lacado color VERDE, detalle de perfiles internos en metacrilato vinilado, iluminación interior led.



3D/FOTOMONTAJE



GRÁFICA/MEDIDAS

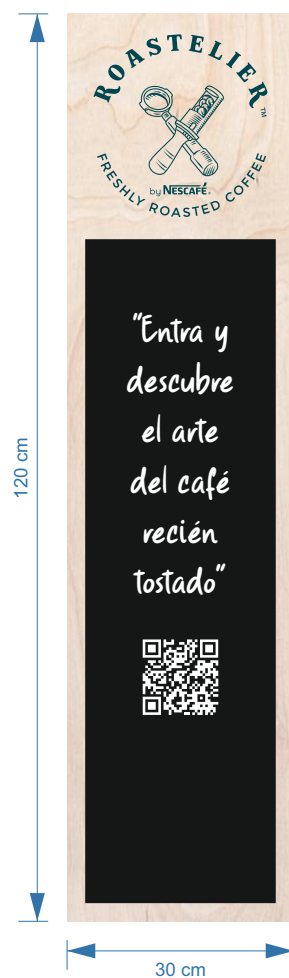

DESCRIPCIÓN

Monolito portátil para interior o exterior con la función de orientar a los visitantes dentro del recinto la ubicación del Showrrom.

Fabricación Elemento Uno.

Impresión directa sobre contrachapado de 10mm de espesor. Impresión a una cara.

Fabricación Elemento Dos.

Base de acero color negro que permite la colocación de soportes rígidos en ubicaciones tanto exteriores como interiores.

DETALLE CONTRACHAPADO





GRÁFICA VISIBLE/MEDIDAS



DESCRIPCIÓN

Monolito portátil para interior con la función de crear imagen de marca dentro de la zona de showroom.

Fabricación Elemento Uno.

Impresión directa sobre contrachapado de 10mm de espesor. Impresión a una cara. En dos paneles.

Fabricación Elemento Dos.

Estructura de tubo de acero sobre base de acero color negro que permite la colocación de soportes rígidos mediante tornillería en parte posterior en ubicaciones tanto exteriores como interiores.

DETALLE CONTRACHAPADO



MENU BOARD

A B C D E F G H I J K L M N Ñ O P Q R S T U V W X Y Z
0 1 2 3 4 5 6 7 8 9 € .



A B C D E F G H I J K L M N Ñ O P Q R S T U V W X Y Z
0 1 2 3 4 5 6 7 8 9 € .



DESCRIPCIÓN

MENU BOARD para interior con la función de informar a los visitantes sobre el menú.

Fabricación Elemento Uno.

Impresión directa sobre contrachapado de 10mm de espesor. Impresión a una cara.

Fabricación Elemento Dos.

Marco de acero color negro. 200x70cm.

Fabricación Elemento 3.

Lamas de acero lacado. 45x3,5cm.

Fabricación Elemento 4.

Caracteres impresos en PVC de 3mm. 350 unidades.

DETALLE CONTRACHAPADO



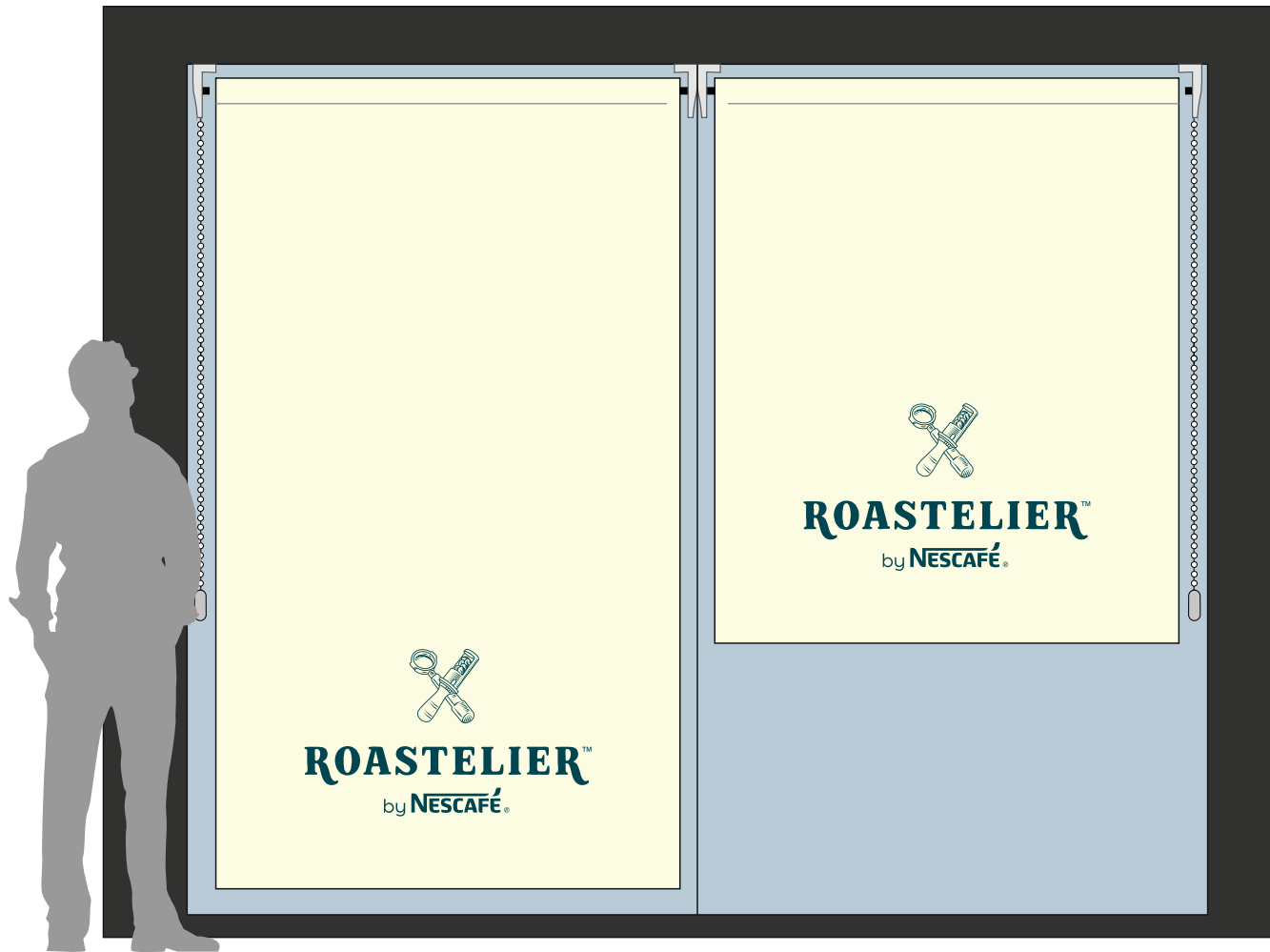

DESCRIPCIÓN

Estores personalizados.

Medidas no estandarizables.

EXTERIOR

3D/FOTOMONTAJE



GRÁFICA/MEDIDAS



DESCRIPCIÓN

Caballette portátil DOBLE CARA tanto para interior como exterior.

Fabricación Elemento Uno.

Impresión directa sobre contrachapado de 10mm de espesor. Impresión a una cara.

Fabricación Elemento Dos.

Estructura de tubo de acero color negro que permite la colocación de soportes rígidos mediante tornillería para cuelgue / suspendido.



TOLDOS

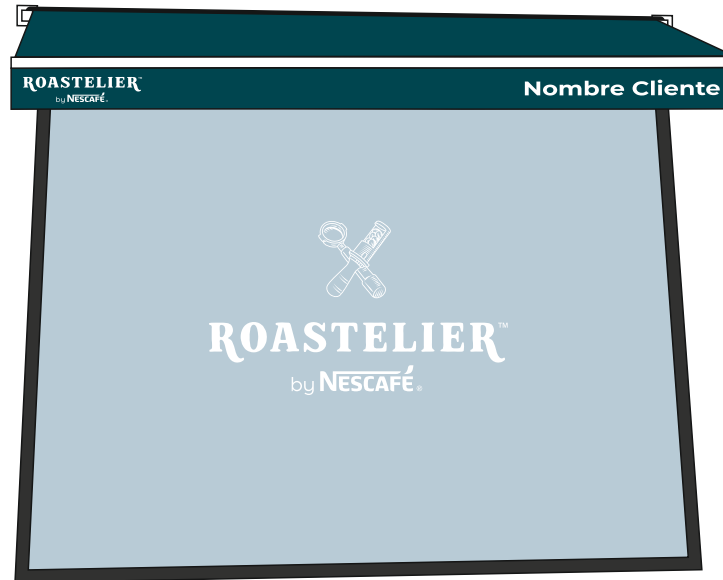

DESCRIPCIÓN

Toldos con cuerpo y volante rotulados, dependiendo las normativas de cada lugar.

Medidas no estandarizables.

2245 Botella

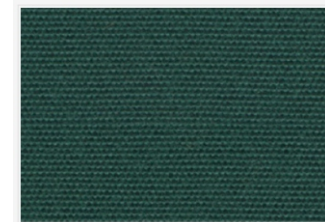

BANDEROLAS

LUMINOSAS



SIN LUZ



DESCRIPCIÓN

Banderola luminosa doble cara ø45cm de diámetro. Perfiles de composite lacado verde, frentes de metacrilato vinilado. Luz interior led.



DESCRIPCIÓN

Vinilo de cristal Roastelier para rotulación de mesas tanto en exterior como en interior.



CONTACTO

Dirección Oficinas Centrales

Xprinta Signs Spain, S.L.
Laguna del Marquesado, 10 nave 18
28021 Madrid
Spain

DESCARGA NUESTRO CATALOGO

Enlace directo: <http://www.xprinta.com/catalogos/catalogo2016.pdf>



Acceso a nuestra web
www.xprinta.com
